

# XT-70

DVOUPÁSMOVÝ (PMR446/LPD) WALKIE-TALKIE /  
DVOJPÁSMOVÝ (PMR446/LPD) WALKIE-TALKIE

Návod k použití / Návod na použitie



\* Závisí na terénu / Závisí od terénu



**MIDLAND**<sup>®</sup>  
PUT YOURSELF IN ACTION

# Obsah balení

- 2 radiostanice se sponou na opasek
- 1 kabel USB
- 1 dvojitý stolní rychlonabíječ
- 2 akumulátorové sady 1000 mAh
- 2 sluchátka s mikrofonem MA21L

## Dosah (odpovídá pásmu PMR)

Maximální dosah vysílání závisí na terénních podmínkách a dosahuje se ho v otevřeném prostoru.

Dosah je omezen překážkami a jejich vlastnostmi; signál je omezován stromy, budovami, vodivými konstrukcemi apod. Zvláště je omezen uvnitř dopravních prostředků, budov apod. Normální dosah ve městě s budovami a dalšími překážkami činí asi **1 až 2 km**. V otevřeném prostoru s překážkami, jako jsou stromy, křoví a domy, činí maximální dosah asi **4–6 km**. V otevřené krajině bez překážek a na přímou viditelnost, např. na horách, může **maximální dosah činit až 12 km**.

# Hlavní funkce

- Dvoupásmová LPD/PMR radiostanice  
Kanály: 24 PMR446 (8+16 předprogramovaných) + 69 LPD
  - Side Tone: tlumič šumu při ukončení vysílání
  - Široký LCD displej s osvětlením
  - Indikátor vybité baterie
  - Automatické vypnutí: obvody automatické úspory energie
  - 38 CTCSS a 83 DCS tónů při vysílání TX i příjmu RX
  - Funkce CALL s 5 volitelnými tóny
  - Životnost baterie až 17 hodin
  - Rychlonabíječ (4h)
  - Funkce Monitor
  - Funkce Chůvičky
  - Tlačítka volby kanálu
  - Knoflík nastavení hlasitosti
  - Funkce kontroly dosahu (automat nebo ručně)
  - Funkce vyhledávání SCAN
  - Zámek tlačítek
  - Volba výkonu Hi/Lo (pásmo PMR)
  - Zap./vyp. Roger Beep
  - Funkce VOX pro hands-free komunikaci s 9 úrovněmi
  - Dvojitá zásuvka pro externí mikrofon/reproduktor
  - USB port pro nabíjení
-  *Výrobce si vzhledem k trvalé snaze o vylepšení vlastností a kvality výrobku vyhrazuje právo změnit kdykoli charakteristiky a parametry výrobku bez předchozího upozornění.*

# A především...Bezpečnost!

## Varování

- ! Přístroj pod žádnou záminkou nerozebírejte! Radiostanice představuje přesný výrobek a jeho opravy vyžadují zkušenosti a vybavení pro mechanické a elektronické práce; po opravě jsou nutné nastavení a kalibrace, aby byly zajištěny jmenovité parametry a výkon. Neautorizované otevření krytu vede ke ztrátě záruky.***
- ! K čištění nepoužívejte rozpouštědla, alkohol, saponáty ani abrazivní prostředky. Použijte pouze čistý měkký hadřík. Dojde-li k silnému znečištění přístroje, použijte hadřík mírně smočený ve slabém roztoku neutrálního mýdla.***



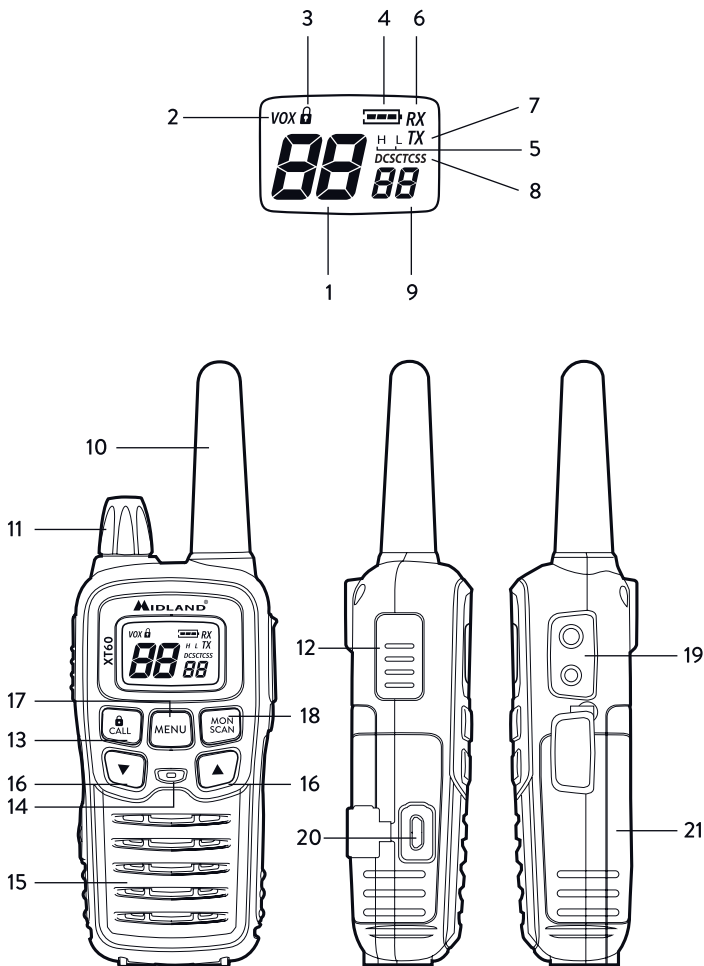

## Baterie

- ! Nepokoušejte se nabít alkalické ani jiné nenabíjecí baterie. Při nabíjení smí být v bateriovém prostoru pouze Ni-MH akumulátory! Nabíjení jiných typů baterií (alkalických nebo manganových) je velmi nebezpečné. Baterie, které nejsou určeny k nabíjení, mohou vytékat, vybuchnout či zahořet a způsobit škody!***
- ! Použití jiného nabíječe, než je uvedeno, může způsobit poškození výrobku, požár či výbuch a zranění osob.***
- ! Použité baterie nevhazujte do ohně ani s nimi nemanipulujte u zdrojů tepla, hrozí výbuch. Použité baterie likvidujte ve shodě s místními předpisy.***
- ! Nepoužívejte současně staré a nové baterie ani baterie různých typů a baterie používané předtím k jiným účelům.***



# Popis částí



## LCD displej

1. **Zvolený kanál** (P1-P8/9P-24P: PMR446 /1-69:LPD)
2. **VOX** – Funkce zapnuta
3.  – Zámek tlačítek zapnut
4. **H/L** – Indikuje zvolený výkon vysílače (pouze v pásmu PMR)
5.  – Indikátor stavu baterie
6. **RX** – Stanice v režimu příjmu (rx) (obsazený kanál)
7. **TX** – Stanice v režimu vysílání (tl. PTT stisknuto)
8.  – Zobrazí se při obsluze funkce Kontrola dosahu
9. **DCS/CTCSS** – Typ zvoleného tónu
10. **Kód zvoleného tónu CTCSS nebo DCS** (CTCSS: 1-38; DCS: 1-83)
11.  – Zobrazí se při zapnuté funkci Chůvička

## Vysílač

12. **Anténa**
13. **Knoflík OFF/VOLUME** – Zapnutí/vypnutí přístroje a volba hlasitosti.
14. **MENU** – Tlačítko otevření nabídky.
15. **CALL/** – vyslání výzvy na zvoleném kanálu. Po přidržení na dobu 3 sekund se zapne zámek tlačítek.
16. **▲Tlačítka**  – ▼ – Změna nastavení v nabídce. Přidržením tlačítka ▲/ můžete ručně ověřit, zda je v dosahu nějaká další radiostanice (ruční Kontrola dosahu).
17. **MIC** – Vestavěný mikrofon
18. **Vestavěný reproduktor.**
19. **MON/SCAN** – Jedním stiskem tlačítka spustíte vyhledávání SCAN. Přidržením tlačítka na 2 sekundy spustíte funkci Monitor, která dočasně vypne šumovou bránu (squelch) (při příjmu slabých signálů).
20. **PTT** – Stiskněte pro vysílání.
21. **USB** port pro nabíjení stanice
22. **SPK | MIC** (pod krytkou) – Zásuvky pro připojení externího mikrofonu, sluchátek apod.
23. **Bateriový prostor:** Vložte přiloženou akumulátorovou sadu nebo 3x baterie AAA (alkalické nebo akumulátory).

# Příprava radiostanice

Stanici můžete nabíjet s různými typy akumulátorů, podrobnosti zde.

**Poznámka:** Pro optimální nabíjení by měl být přístroj během nabíjení vypnutý.

## Nabíjení akumulátorů NIMH (3× AAA)

Radiostanici vložte do nabíjecího stojánu nebo připojte USB kabel do příslušné zásuvky.

Tento typ baterií se nabíjí konstantním proudem, bez ohledu na použití USB nebo nabíječe; doba nabíjení závisí na stavu vybití a kapacitě akumulátoru.

Dokončení nabíjení není nijak stanoveno, proto **doporučujeme ukončit nabíjení odpojením kabelu USB nebo vyjmutím XT70 z nabíječe ihned po úplném nabití akumulátoru.**

## Nabíjení akumulátorové sady NIMH PB-X7 1000 mAh

Radiostanici vložte do nabíjecího stojánu nebo připojte USB kabel do příslušné zásuvky.

Tento typ baterií se nabíjí konstantním proudem, úplné nabití trvá asi 4 hodiny.

Dokončení nabíjení není nijak stanoveno, proto doporučujeme ukončit nabíjení odpojením kabelu USB nebo vyjmutím **XT70** z nabíječe po 4 hodinách nabíjení akumulátoru.

## Instalace/vyjmutí akumulátorové sady

1. Odpojte sponu na opasek;
2. Otevřete kryt bateriového prostoru podle obrázku 1;
3. Vyjměte nebo vložte akumulátor;
4. Uzavřete bateriový prostor a upevněte sponu na opasek.

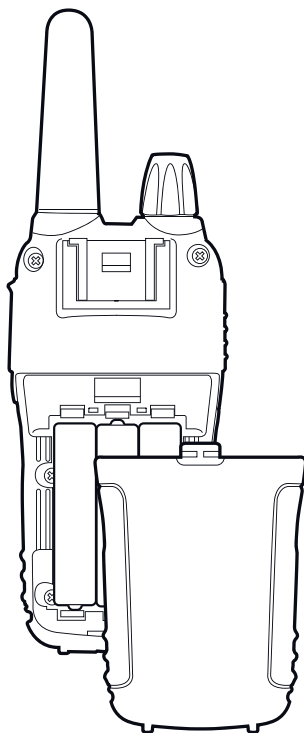

OBRÁZEK 1



# Základní obsluha

## Zapnutí/vypnutí

Přístroj zapnete otočením knoflíku **VOLUME** doprava, až uslyšíte cvaknutí: LCD displej se rozsvítí a spustí se Auto-Test. Současně se ozve dvoutónové pípnutí. Přístroj vypnete otočením knoflíku doleva, až uslyšíte cvaknutí.

## Ovladač hlasitosti

Otočte knoflíkem **VOLUME** do poloviny dráhy a po příchodu signálu hlasitost upravte na požadovanou úroveň. Pokud signál nepřichází, můžete si pomoci tlačítkem **MON/SCAN** popsaným v části „Tlačítko MON“.

## Zobrazení kanálu/subtónu

Pro krátké zobrazení kanálu PMR446 a subtónu použitého v předvolbě přejděte k požadovanému kanálu (od 9p do 24p) a přidržte tlačítko **▼** na 3 sekundy.

## Vysílání a příjem

Po stisknutí tlačítka PTT přístroj vysílá s vysokým nebo nízkým výkonem (podle nastavení v **MENU: H** nebo **L**).

Vysílání:

1. Ujistěte se, že na zvoleném kanálu právě nikdo nehovoří;
2. Přidržte tlačítko **PTT** stisknuté: Na displeji se objeví **TX a To** (pokud jste nastavili tón CTCSS, **To** se nezobrazí);
3. Vyčkejte okamžik a pak hovořte normálně do mikrofonu.
4. Po skončení uvolněte tlačítko **PTT**: **TX a To** zmizí z displeje;
5. V režimu příjmu (tlačítko **PTT** není stisknuté) automaticky přijímáte veškerou komunikaci na zvoleném kanálu (zobrazuje se **RX**).

 *Během vysílání a příjmu se snažte udržovat anténu ve svislé poloze a pohybovat se tak, aby ve směru ke druhé stanici bylo co nejméně překážek.*

## Přenos nastavení TOT

Funkce TOT slouží k omezení dlouhého vysílání. Pokud radiostanice vysílá delší dobu, než je povoleno, tato funkce automaticky dočasně zablokuje vysílání. Po 1 minutě vysílání je přístroj nuceně uveden do režimu příjmu.

## Tlačítko MON (Monitor)

Tlačítko **Monitor** slouží k dočasnému vypnutí (otevření) šumové brány (squelch), což umožní příjem slabých signálů, které normálně bránu neudrží otevřenou. Odstraní tím "sekání" komunikace bránou. Funkci Monitor zapnete přidržetím tlačítka **MON/SCAN** na dobu 3 sekund, můžete tak sledovat veškerou komunikaci na zvoleném kanále. Funkci opět vypnete přidržetím tlačítka **MON/SCAN** na dobu 3 sekund.

## Vyhledávání kanálů

**XT70** může automaticky vyhledat signály v pásmech PMR/LPD prohledáním, tedy rychlým přepínáním kanálů v pořadí.

Krátkým stiskem tlačítka **MON/SCAN** spustíte vyhledávání.

Při nalezení signálu se vyhledávání zastaví a je možné vysílat na nalezeném kanálu stisknutím tlačítka **PTT**. Pomocí tlačítek **▲/▼** můžete měnit směr vyhledávání (od nejnižších kanálů nahoru nebo opačně) a přeskakovat tak kanály, které vás nezajímají.

Vyhledávání zastavíte dalším stiskem tlačítka **MON/SCAN**. Radiostanice se vrátí na kanál, na němž jste vyhledávání spustili.

## Osvětlení displeje

Pokud není dostatek okolního světla pro čtení displeje, můžete jej osvětlit na dobu asi 5 sekund stiskem tlačítka **MENU**.

 *Zapnutí osvětlení displeje přispívá k rychlejšímu vybití baterie. Používejte je proto opatrně.*

## Zámek tlačítek

Přidrže tlačítko **CALL/🔒** na dobu asi 3 sekund, zobrazí se ikona **🔒** pro potvrzení. Pouze tlačítka **PTT** a **CALL/🔒** zůstávají aktivní. Funkci opět vypnete přidržetím tlačítka **CALL/🔒** po dobu 3 sekund.

## Úspora energie

Funkce úspory energie baterie umožňuje snížit spotřebu přístroje až o 50 %; úsporný režim se spouští automaticky vždy, když přístroj nepřijímá signál po dobu 5 sekund. Po vybití baterie se zobrazuje **bt LO**: nabijte akumulátor nebo vyměňte baterie za nové.

## Tlačítko MENU

### Volba kanálu

Stiskněte jednou tlačítko **MENU**. Na displeji bliká číslo kanálu. Pomocí tlačítek **▲/▼** vyhledejte požadovaný kanál mezi kanály PMR a pak LPD. Potvrďte stiskem tlačítka **PTT** nebo prostě vyčkejte 5 sekund.

 Viz tabulku kmitočtů.

### Volba tónů CTCSS/DCS

**XT70** může pracovat ve dvou režimech:

- a. **Otevřený provoz:** můžete poslouchat veškerou komunikaci na zvoleném kanálu;
- b. **Režim skupiny CTCSS/DCS:** tóny CTCSS/DCS fungují jako přístupové klíče, které vám umožňují přijímat pouze zprávy přicházející od partnerů používajících stejný kanál a kódování. Reprodukční je umlčen, dokud nepřijde příslušný tón.

### Aktivace 1 ze 38 různých tónů CTCSS/83 DCS při příjmu RX a vysílání TX

1. Zapněte přístroj.
2. Vyberte požadovaný kanál.
3. Stiskněte dvakrát tlačítko **MENU**, až se na displeji objeví **oF** (blikající na pravé straně).
4. Pomocí tlačítek **▲/▼** zobrazte **CTCSS** (bliká **ct**) nebo **DCS** (bliká **dc**); stiskem tlačítka **MENU** zadejte tóny CTCSS nebo DCS. Nyní vyberte požadovaný tón tlačítky **▲/▼**.
5. Nastavení potvrďte stiskem tlačítka **PTT** nebo vyčkejte 5 sekund.

## Volba výkonu (pásmo PMR)

Během vysílání se baterie vybíjejí rychleji. Při použití na malou vzdálenost můžete snížit vysílací výkon a ušetřit tak energii.

### Postup:

1. Stiskněte třikrát tlačítko **Menu**; na displeji se zobrazí **Pr H**.
2. Vyberte **L** tlačítka **▲/▼**.
3. Potvrďte stiskem tlačítka **PTT** nebo prostě vyčkejte 5 sekund.

Pokud potřebujete plný výkon vysílače, opakujte postup a vyberte vysoký výkon. V kroku 2 vyberte **H**. Jsou-li baterie v pořádku, je vysoký výkon 500 mW a nízký 10 mW.

 *Vybité baterie dále snižují dosažitelný výkon vysílání.*

## Funkce VOX

**XT70** umožňuje konverzaci hands-free pomocí funkce VOX. Můžete ji používat bez příslušenství nebo s ním. **Citlivost na zvuk VOX můžete nastavit v 9 úrovních:**

- 1 = vysoká citlivost (normální řeč bez hluku na pozadí)
- 9 = nízká citlivost (hlasitá řeč při vysoké úrovni okolního hluku)

### Tyto možnosti můžete volit ve dvou úrovních:

1. Tiskněte tlačítko **MENU** až se na displeji objeví **VOX**.
2. Tlačítka **▲/▼** vyberte nastavení: **OFF**: Vypnuto;
3. **1, 2, 3, 4, 5, 6, 7, 8, 9**
4. Potvrďte stiskem tlačítka **PTT** nebo prostě vyčkejte 5 sekund.

Funkci VOX opět vypnete opakováním postupu a volbou **oF**.

## ROGER BEEP (Zvukové potvrzení přepnutí)

Po ukončení vysílání (uvolnění tlačítka PTT) **XT70** vyše zvukový signál, který druhé straně oznámí, že může mluvit. Tato funkce je ve výchozím stavu povolena.

### Potlačení:

1. Tiskněte tlačítko **MENU**, až se na displeji zobrazí „**rb on**“.
2. Tlačítka ▲/▼ vyberte „**off**“, zobrazí se „**rb off**“;
3. Nastavení potvrďte stiskem tlačítka **PTT** nebo vyčkejte 5 sekund.

## Funkce CALL

**XT70** může vysílat až 5 různých tónů výzev. Pro odeslání zvukového signálu ostatním uživatelům stiskněte tlačítko **CALL/6**.

### Jak zvolit tón výzvy:

1. Tiskněte šestkrát tlačítko **MENU**, až se na displeji zobrazí „**CA 1**“.
  2. Tlačítka ▲/▼ můžete přehrávat 5 přednastavených melodií.
  3. Nastavení potvrďte stiskem tlačítka **PTT** nebo vyčkejte 5 sekund.
- Nyní bude **XT70** při každém vyslání výzvy vysílat zvolenou melodii.

## Zvuk tlačítek

Pro vypnutí zvuku tlačítek postupujte takto:

1. Tiskněte tlačítko **MENU**, až se na displeji zobrazí „**bp on**“.
  2. Tlačítka ▲/▼ vyberte „**bp of**“.
  3. Nastavení potvrďte stiskem tlačítka **PTT** nebo vyčkejte 5 sekund.
- Nyní není slyšet žádný zvuk při tisknutí tlačítek.

## Funkce automatické kontroly dosahu



Po přepnutí do tohoto režimu si pár **XT70** každých 30 sekund vyměňuje kódové zprávy. Jakmile dojde ke ztrátě spojení a jedna ze stanic nepřijme kódovou zprávu, ikona  začne blikat a ozve se tón.

### Automatická kontrola dosahu

Zapnutí:

Tiskněte **MENU**, až se zobrazí „**Or of**“; vyberte „**Or on**“ (zapnuto) pomocí  .

Nastavení potvrďte stiskem tlačítka **PTT** nebo vyčkejte 5 sekund. Displej zobrazuje . Kontrolní kód se odesílá každých 30 sekund.

Jakmile dojde ke ztrátě spojení a jedna ze stanic nepřijme kódovou zprávu, ikona  začne blikat a ozve se tón. Ikona  bliká, dokud není spojení radiostanic obnoveno.

Vypnutí funkce:

Tiskněte tlačítko **MENU**, až se na displeji zobrazí „**Or on**“.

Vyberte „**Or of**“ (vypnuto) tlačítky  / .

Nastavení potvrďte stiskem tlačítka **PTT** nebo vyčkejte 5 sekund.

### Ruční kontrola dosahu

Ruční kontrola dosahu je možná vždy.

Pro ověření, zda jsou v dosahu nějaké stanice, přidržte tlačítko  /  na dobu 3 sekund.

Je-li v dosahu nějaká radiostanice stejného typu, uslyšíte tón, jinak není žádná stanice dostupná.

**Poznámka: stanice na signál ruční Kontroly dosahu odpoví vždy. Není nutné žádné další nastavení.**

## Funkce Chůvičky

**XT70** je vybavena funkcí „Chůvička“.

Tiskněte tlačítko **MENU**, až se na displeji zobrazí „Bs of“.

Pomocí tlačítek **▲▼** vyberte dětský režim „b“ nebo rodičovský režim „p“.

Nastavení potvrďte stiskem tlačítka **PTT** nebo vyčkejte 5 sekund.

Zobrazuje se zvolený režim a ikona .

Dětské kanály „b“ (od b1 po b9) mají funkci VOX nastavenou na nejvyšší citlivost (1).

Tuto stanici naladěnou na jeden z dětských kanálů umístěte do blízkosti dítěte; druhou stanici, již chcete dítě sledovat, naladte na stejný kanál rodičovský „p“ (od s1 po s9).

Na dětských kanálech můžete nastavit pomocí **MENU** citlivost VOX mezi 1 (nejvyšší) po 9 (nejnižší citlivost). Viz odstavec „Funkce VOX“.

Tlačítkem **MENU** můžete rovněž změnit dětský nebo rodičovský kanál a zvolit vysoký (H) nebo nízký (L) výkon.

Pro správnou funkci chůvičky je nezbytné, aby obě stanice byly naladěny na stejný kmitočet (stejný kanál a stejný tón CTCSS).

*Např. pokud je „dětská“ stanice naladěná kanál b1, druhá stanice, již chcete dítě sledovat, naladte na kanál s1.*

Pro krátké zobrazení kanálu PMR446 a subtónu použitého v předvolbě dětské stanice přejděte k požadovanému kanálu a přidržte tlačítko **▲▼** na 5 sekund.

# Řešení potíží a reset stanice

Výrobek Midland **XT70** je vyroben tak, aby vám optimálně sloužil mnoho let. Pokud dojde k potížím s výrobkem, prostudujte si tuto kapitolu před tím, než se obrátíte na servisní středisko.

## Reset

Pokud dojde k podivnému chování výrobku (nesprávné symboly na displeji, zablokované funkce apod.), nemusí se jednat o závadu, ale může jít o narušení funkce obvodů vnějšími vlivy. Potíže jsou obvykle způsobeny elektromagnetickým rušením, špičkami v síti během nabíjení apod. V takovém případě můžete radiostanici resetovat do továrního nastavení:

1. Vypněte přístroj
  2. Přidrže tlačítka ▲ a současně zapněte napájení. Všechny funkce a nastavení budou uvedeny do továrního stavu.
-  *Před resetem doporučujeme poznamenat si nastavení, neboť budou vymazána.*



# Technické údaje

Kanály.....	24 PMR, 69 LPD
Kmitočtový rozsah.....	446,00625–446,09375 MHz (PMR) 433,075–434,775 MHz (LPD)
Odstup kanálů.....	12,5 kHz (PMR); 25 kHz (LPD)
Napájení.....	akumulátorový blok 1000 mAh .....3 × AAA typ 4,5 V (alkalické) .....3,6 V (akumulátory) +/- 10 % VDC
Teplota.....	-20 °C až +55 °C
Rozměry (bez baterií).....	58 (D) × 120 (Š) × 33 (H) mm
Hmotnost (bez baterií).....	113 g
Cyklus použití.....	TX 5 %, RX 5 %, pohotovost 90 %
Kategorie.....	B

## Vysílač

Výstupní výkon.....	10 nebo 500 mW (volitelný)
Modulace.....	FM
Potlačení parazitního signálu.....	vyhovuje evropským normám

## Přijímač

Citlivost@ 12dB Sinad.....	0,35 $\mu$ V
Odstup sousedního kanálu.....	70 dB
Výstupní výkon zvuku.....	300 mW @ 10 % THD
Kategorie přijímače.....	3 (pouze pro LPD)
Zásuvka pro externí mikrofon.....	stereo 2,5 mm
Zásuvka pro externí reproduktor.....	mono 3,5 mm
Maximální délka vysílání za hodinu.....	6 minut, ..... odpovídá cyklu zátěže 10 %

*Změny mohou být provedeny bez předchozího upozornění.*

**VAROVÁNÍ: Nevystavujte dešti ani vlhkosti. Hrozí požár nebo úraz elektrickým proudem. Síťový přívod musí být zapojen do přístupné zásuvky, napájecí zdroj musí být umístěn vhodně.**

## Distributor:

K+B Progres, a.s.

U Expertu 91

250 69 Klíčany

tel.: +420 272 122 111

e-mail: [Import@kbprogres.cz](mailto:Import@kbprogres.cz)

# Obsah balenia

- 2 rádiostanice so sponou na opasok
- 1 kábel USB
- 1 dvojité stolová rýchlonabíjačka
- 2 akumulátorové súpravy 1000 mAh
- 2 slúchadlá s mikrofónom MA21L

## Dosah (zodpovedá pásmu PMR)

Maximálny dosah vysielania závisí od terénnych podmienok a dosahuje sa v otvorenom priestore.

Dosah je obmedzený prekážkami a ich vlastnosťami; signál obmedzujú stromy, budovy, vodivé konštrukcie a pod. Zvlášť je obmedzený vnútri dopravných prostriedkov, budov a pod. Normálny dosah v meste s budovami a ďalšími prekážkami predstavuje asi **1 až 2 km**. V otvorenom priestore s prekážkami, ako sú stromy, krovie a domy, je maximálny dosah asi **4 – 6 km**. V otvorenej krajine bez prekážok a na priamu viditeľnosť, napr. na horách, môže byť **maximálny dosah až 12 km**.

# Hlavné funkcie

- Dvoj pásmová LPD/PMR rádiostanica  
Kanály: 24 PMR446 (8 + 16 predprogramovaných) + 69 LPD
  - Side Tone: tlmič šumu pri ukončení vysielania
  - Široký LCD displej s osvetlením
  - Indikátor vybitia batérie
  - Automatické vypnutie: obvody automatickej úspory energie
  - 38 CTCSS a 83 DCS tónov pri vysielaní TX aj prijíma RX
  - Funkcia CALL s 5 voliteľnými tónmi
  - Životnosť batérie až 17 hodín
  - Rýchlonabíjačka (4h)
  - Funkcia Monitor
  - Funkcia Opatrovateľka
  - Tlačidlá voľby kanálu
  - Gombík nastavenia hlasitosti
  - Funkcia kontroly dosahu (automaticky alebo ručne)
  - Funkcia vyhľadávania SCAN
  - Zámka tlačidiel
  - Voľba výkonu Hi/Lo (pásmo PMR)
  - Zap./vyp. Roger Beep
  - Funkcia VOX pre hands-free komunikáciu s 9 úrovňami
  - Dvojité zásuvka pre externý mikrofón/reproduktor
  - USB port na nabíjanie
-  *Výrobca si vzhľadom na trvalú snahu o vylepšenie vlastností a kvality výrobu vyhradzuje právo zmeniť kedykoľvek charakteristiky a parametre výrobu bez predchádzajúceho upozornenia.*

# A predovšetkým...Bezpečnosť!

## Varovanie

- ! Prístroj pod v žiadnom prípade nerozoberajte! Rádiostanica predstavuje presný výrobok a jeho opravy vyžadujú skúsenosti a vybavenie pre mechanické a elektronické práce; po oprave sú nutné nastavenie a kalibrácia, aby boli zaistené menovité parametre a výkon. Neautorizované otvorenie krytu vedie k strate záruky.**
- ! Na čistenie nepoužívajte rozpúšťadlá, alkohol, saponáty ani abrazívne prostriedky. Použite iba čistú mäkkú handričku. Ak dôjde k silnému znečisteniu prístroja, použite handričku mierne namočenú v slabom roztoku neutrálneho mydla.**



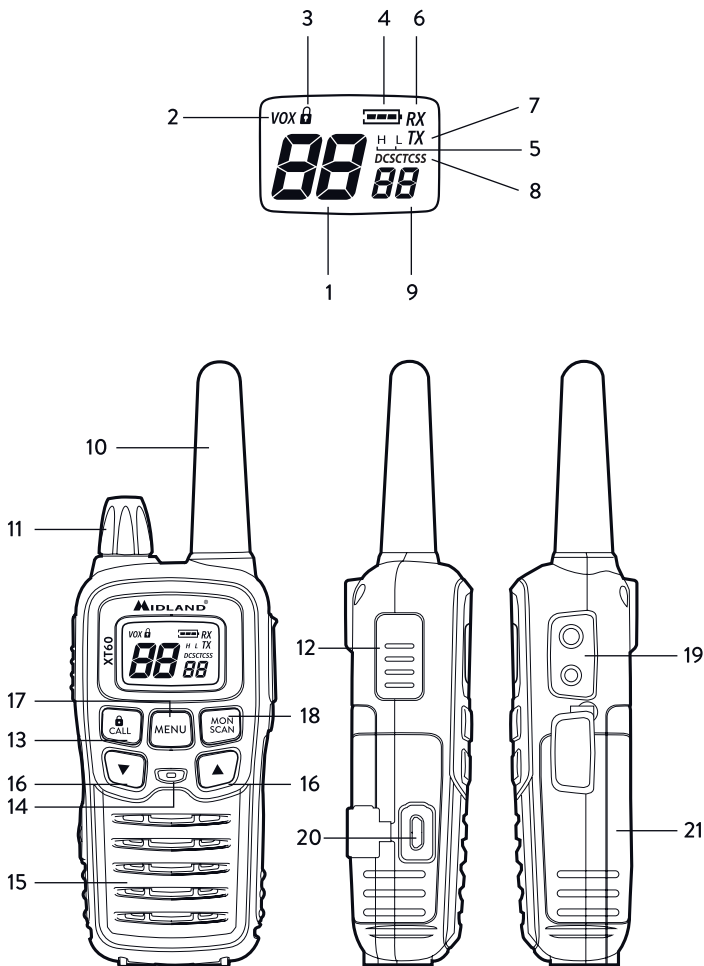

## Batéria

- ! Nepokúšajte sa nabíjať alkalické ani iné nenabíjacie batérie. Pri nabíjaní smú byť v batériovom priestore iba Ni-MH akumulátory! Nabíjanie iných typov batérií (alkalických alebo mangánových) je veľmi nebezpečné. Batérie, ktoré nie sú určené na nabíjanie, môžu vytekať, vybuchnúť či vznietiť sa a spôsobiť škody!**
- ! Použitie inej nabíjačky, než je uvedené, môže spôsobiť poškodenie výrobku, požiar či výbuch a zranenie osôb.**
- ! Použité batérie nevhadzujte do ohňa ani s nimi nemanipulujte pri zdrojoch tepla, hrozí výbuch. Použité batérie likvidujte v zhode s miestnymi predpismi.**
- ! Nepoužívajte súčasne staré a nové batérie ani batérie rôznych typov a batérie používané predtým na iné účely.**



# Popis častí



## LCD displej

1. **Zvolený kanál** (P1 – P8/9P – 24P: PMR446 /1 – 69:LPD)
2. **VOX** – Funkcia zapnutá
3.  – Zámka tlačidiel zapnutá
4. **H/L** – Indikuje zvolený výkon vysielача (iba v pásme PMR)
5.  – Indikátor stavu batérie
6. **RX** – Stanica v režime príjmu (rx) (obsadený kanál)
7. **TX** – Stanica v režime vysielania (tl. PTT stlačené)
8.  – Zobrazí sa pri obsluhu funkcie Kontrola dosahu
9. **DCS/CTCSS** – Typ zvoleného tónu
10. **Kód zvoleného tónu CTCSS alebo DCS** (CTCSS: 1 – 38; DCS: 1 – 83)
11.  – Zobrazí sa pri zapnutej funkcii Opatrovateľka

## Vysielač

12. **Anténa**
13. **Gombík OFF/VOLUME** – Zapnutie/vypnutie prístroja a voľba hlasitosti.
14. **MENU** – Tlačidlo otvorenia ponuky.
15. **CALL/** – vyslanie výzvy na zvolenom kanáli. Po pridržaní na 3 sekundy sa zapne zámka tlačidiel.
16. **▲Tlačidlá** / – ▼ – Zmena nastavenia v ponuke. Pridržaním tlačidla ▲/ môžete ručne overiť, či je v dosahu nejaká ďalšia rádiostanica (ručná kontrola dosahu).
17. **MIC** – Zabudovaný mikrofón
18. **Zabudovaný reproduktor.**
19. **MON/SCAN** – Jedným stlačením tlačidla spustíte vyhľadávanie SCAN. Pridržaním tlačidla na 2 sekundy spustíte funkciu Monitor, ktorá dočasne vypne šumovú bránu (squelch) (pri príjme slabých signálov).
20. **PTT** – Stlačte na vysielanie.
21. **USB** port na nabíjanie stanice
22. **SPK | MIC** (pod krytkou) – Zásuvky na pripojenie externého mikrofónu, slúchadiel a pod.
23. **Batériový priestor:** Vložte priloženú akumulátorovú súpravu alebo 3 batérie AAA (alkalické alebo akumulátory).

# Príprava rádiostanice

Stanicu môžete nabíjať s rôznymi typmi akumulátorov – podrobnosti tu.

**Poznámka:** Aby sa zaistilo optimálne nabíjanie, mal by byť prístroj počas nabíjania vypnutý.

## Nabíjanie akumulátorov Ni-MH (3× AAA)

Rádiostanicu vložte do nabíjacieho stojančeka alebo pripojte USB kábel do príslušnej zásuvky.

Tento typ batérií sa nabíja konštantným prúdom bez ohľadu na použitie USB alebo nabíjačky; čas nabíjania závisí od stavu vybitia a kapacity akumulátora.

Dokončenie nabíjania nie je nijak stanovené, preto **odporúčame ukončiť nabíjanie odpojením kábla USB alebo vybratím stanice XT70 z nabíjačky ihneď po úplnom nabití akumulátora.**

## Nabíjanie akumulátorovej súpravy Ni-MH PB-X7 1000 mAh

Rádiostanicu vložte do nabíjacieho stojančeka alebo pripojte USB kábel do príslušnej zásuvky.

Tento typ batérií sa nabíja konštantným prúdom, úplné nabitie trvá asi 4 hodiny.

Dokončenie nabíjania nie je nijak stanovené, preto odporúčame ukončiť nabíjanie odpojením kábla USB alebo vybratím stanice **XT70** z nabíjačky po 4 hodinách nabíjania akumulátora.

## Inštalácia/vybratie akumulátorovej súpravy

1. Odpojte sponu na opasok;
2. Otvorte kryt batériového priestoru podľa obrázka 1;
3. Vyberte alebo vložte akumulátor;
4. Uzatvorte batériový priestor a upevnite sponu na opasok.

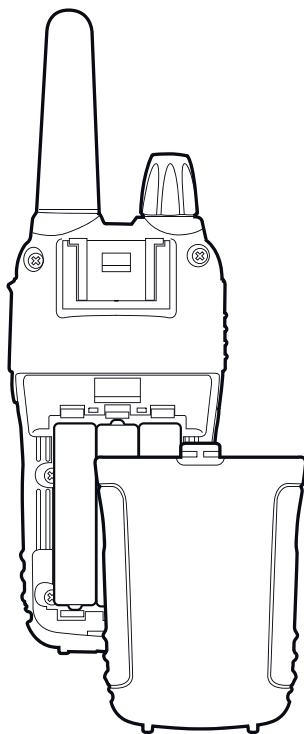

OBRÁZOK 1



# Základná obsluha

## Zapnutie/vypnutie

Prístroj zapnete otočením gombíka **VOLUME** doprava, až budete počuť cvaknutie: LCD displej sa rozsvieti a spustí sa automatický test. Súčasne sa ozve dvojtónové pípnutie.

Prístroj vypnete otočením gombíka doľava, až budete počuť cvaknutie.

## Ovládač hlasitosti

Otočte gombíkom **VOLUME** do polovice dráhy a po príchode signálu hlasitosť upravte na požadovanú úroveň. Ak signál neprichádza, môžete si pomôcť tlačidlom **MON/SCAN** popísaným v časti „Tlačidlo MON“.

## Zobrazenie kanálu/subtónu

Na krátke zobrazenie kanálu PMR446 a subtónu použitého v predvoľbe prejdite k požadovanému kanálu (od 9p do 24p) a pridržiňte tlačidlo ▼ na 3 sekundy.

## Vysielanie a príjem

Po stlačení tlačidla PTT prístroj vysiela s vysokým alebo nízkym výkonom (podľa nastavenia v **MENU: H** alebo **L**).

Vysielanie:

1. Uistite sa, že na zvolenom kanáli práve nikto nehovorí;
2. Pridržiňte tlačidlo **PTT** stlačené: Na displeji sa objaví **TX a To** (ak ste nastavili tón CTCSS, **To** sa nezobrazí);
3. Vyčkajte chvíľku a potom hovorte normálne do mikrofónu.
4. Po skončení uvoľnite tlačidlo **PTT**: **TX a To** zmiznú z displeja;
5. V režime príjmu (tlačidlo **PTT** nie je stlačené) automaticky prijímate všetku komunikáciu na zvolenom kanáli (zobrazuje sa **RX**).

 *Počas vysielania a príjmu sa snažte udržiavať anténu vo zvislej polohe a pohybovať sa tak, aby v smere k druhej stanici bolo čo najmenej prekážok.*

## Prenos nastavenia TOT

Funkcia TOT slúži na obmedzenie dlhého vysielania. Ak rádiostanica vysieľa dlhšie, než je povolené, táto funkcia automaticky dočasne zablokuje vysielanie. Po 1 minúte vysielania je prístroj nútené uvedení do režimu príjmu.

## Tlačidlo MON (Monitor)

Tlačidlo **Monitor** slúži na dočasné vypnutie (otvorenie) šumovej brány (squelch), čo umožní príjem slabých signálov, ktoré normálne bránu neudržia otvorenú. Odstránite tým „sekanie“ komunikácie bránou. Funkciu Monitor zapnete pridržením tlačidla **MON/SCAN** na 3 sekundy, môžete tak sledovať všetku komunikáciu na zvolenom kanáli. Funkciu opäť vypnete pridržením tlačidla **MON/SCAN** na 3 sekundy.

## Vyhľadávanie kanálov

**XT70** môže automaticky vyhľadať signály v pásmach PMR/LPD prehľadaním, teda rýchlym prepínaním kanálov v poradí.

Krátkym stlačením tlačidla **MON/SCAN** spustíte vyhľadávanie.

Pri nájdení signálu sa vyhľadávanie zastaví a je možné vysieľať na nájdenom kanáli stlačením tlačidla **PTT**. Pomocou tlačidiel **▲/▼** môžete meniť smer vyhľadávania (od najnižších kanálov nahor alebo opačne) a preskakovať tak kanály, ktoré vás nezaujímajú.

Vyhľadávanie zastavíte ďalším stlačením tlačidla **MON/SCAN**. Rádiostanica sa vráti na kanál, na ktorom ste vyhľadávanie spustili.

## Osvetlenie displeja

Ak nie je dostatok okolitého svetla na čítanie displeja, môžete ho osvetliť na asi 5 sekúnd stlačením tlačidla **MENU**.

 *Zapnuté osvetlenie displeja prispieva k rýchlejšiemu vybitiu batérie. Používajte ho preto opatrne.*

## Zámka tlačidiel

Pridržte tlačidlo **CALL/🔒** na asi 3 sekúnd, zobrazí sa ikona **🔒** na potvrdenie. Iba tlačidlá **PTT** a **CALL/🔒** zostávajú aktívne. Funkciu opäť vypnete pridržením tlačidla **CALL/🔒** na 3 sekúnd.

## Úspora energie

Funkcia úspory energie batérie umožňuje znížiť spotrebu prístroja až o 50 %; úsporný režim sa spúšťa automaticky vždy, keď prístroj 5 sekúnd neprijíma signál. Po vybití batérie sa zobrazuje **bt LO**: nabite akumulátor alebo vymeňte batérie za nové.

## Tlačidlo MENU

### Voľba kanálu

Stlačte raz tlačidlo **MENU**. Na displeji bliká číslo kanálu. Pomocou tlačidiel **▲/▼** vyhľadajte požadovaný kanál medzi kanálmi PMR a potom LPD. Potvrďte stlačením tlačidla **PTT** alebo len vyčkajte 5 sekúnd.

 *Pozrite tabuľku kmitočtov.*

### Voľba tónov CTCSS/DCS

**XT70** môže pracovať v dvoch režimoch:

- a. **Otvorená prevádzka:** môžete počúvať všetku komunikáciu na zvolenom kanáli;
- b. **Režim skupiny CTCSS/DCS:** tóny CTCSS/DCS fungujú ako prístupové kľúče, ktoré vám umožňujú prijímať iba správy prichádzajúce od partnerov používajúcich rovnaký kanál a kódovanie. Reproduktor je stlmený, pokiaľ nepríde príslušný tón.

### Aktivácia 1 z 38 rôznych tónov CTCSS/83 DCS pri prijímaní RX a vysielaní TX

1. Zapnite prístroj.
2. Vyberte požadovaný kanál.
3. Stlačte dvakrát tlačidlo **MENU**, až sa na displeji objaví **oF** (blikajúce na pravej strane).
4. Pomocou tlačidiel **▲/▼** zobrazte **CTCSS** (bliká **ct**) alebo **DCS** (bliká **dc**); stlačením tlačidla **MENU** zadajte tóny CTCSS alebo DCS. Teraz vyberte požadovaný tón tlačidlami **▲/▼**.
5. Nastavenie potvrďte stlačením tlačidla **PTT** alebo vyčkajte 5 sekúnd.

## Voľba výkonu (pásmo PMR)

Počas vysielania sa batérie vybíjajú rýchlejšie. Pri použití na krátku vzdialenosť môžete znížiť vysielací výkon a ušetriť tak energiu.

### Postup:

1. Stlačte trikrát tlačidlo **Menu**; na displeji sa zobrazí **Pr H**.
  2. Vyberte **L** tlačidlami **▲/▼**.
  3. Potvrďte stlačením tlačidla **PTT** alebo len vyčkajte 5 sekúnd.
- Ak potrebujete plný výkon vysielача, opakujte postup a vyberte vysoký výkon. V kroku 2 vyberte **H**. Ak sú batérie v poriadku, je vysoký výkon 500 mW a nízky 10 mW.

 *Vybité batérie ďalej znižujú dosiahnuteľný výkon vysielania.*

## Funkcia VOX

**XT70** umožňuje konverzáciu hands-free pomocou funkcie VOX. Môžete ju používať bez príslušenstva alebo s ním. **Citlivosť na zvuk VOX môžete nastaviť v 9 úrovniach:**

- 1 = vysoká citlivosť (normálna reč bez hluku na pozadí)
- 9 = nízka citlivosť (hlasitá reč pri vysokej úrovni okolitého hluku)

### Tieto možnosti môžete voľiť v dvoch úrovniach:

1. Tlačte tlačidlo **MENU**, až sa na displeji objaví **VOX**.
  2. Tlačidlami **▲/▼** vyberte nastavenie: **OFF**: Vypnuté;
  3. **1, 2, 3, 4, 5, 6, 7, 8, 9**
  4. Potvrďte stlačením tlačidla **PTT** alebo len vyčkajte 5 sekúnd.
- Funkciu VOX opäť vypnete opakovaním postupu a voľbou **oF**.

## ROGER BEEP (Zvukové potvrdenie prepnutia)

Po ukončení vysielania (uvoľnení tlačidla PTT) vyšle stanica **XT70** zvukový signál, ktorý druhej strane oznámi, že môže hovoriť. Táto funkcia je v predvolenom stave povolená.

### Potlačenie:

1. Tlačte tlačidlo **MENU**, až sa na displeji zobrazí „**rb on**“.
2. Tlačidlami **▲/▼** vyberte „**off**“, zobrazí sa „**rb off**“;
3. Nastavenie potvrdíte stlačením tlačidla **PTT** alebo vyčkajte 5 sekúnd.

## Funkcia CALL

**XT70** môže vysielat až 5 rôznych tónov výziev. Na odoslanie zvukového signálu ostatným používateľom stlačte tlačidlo **CALL/8**.

### Ako zvoliť tón výzvy:

1. Tlačte šesťkrát tlačidlo **MENU**, až sa na displeji zobrazí „**CA 1**“.
2. Tlačidlami **▲/▼** môžete prehrávať 5 prednastavených melódií.
3. Nastavenie potvrdíte stlačením tlačidla **PTT** alebo vyčkajte 5 sekúnd. Teraz bude **XT70** pri každom vyslaní výzvy vysielat zvolenú melódiu.

## Zvuk tlačidiel

Na vypnutie zvuku tlačidiel postupujte takto:

1. Tlačte tlačidlo **MENU**, až sa na displeji zobrazí „**bp on**“.
2. Tlačidlami **▲/▼** vyberte „**bp of**“.
3. Nastavenie potvrdíte stlačením tlačidla **PTT** alebo vyčkajte 5 sekúnd. Teraz nepočuť žiadny zvuk pri stlačení tlačidiel.

## Funkcia automatickej kontroly dosahu



Po prepnutí do tohto režimu si pár staníc **XT70** každých 30 sekúnd vymieňa kódové správy. Hneď ako dôjde k strate spojenia a jedna zo staníc neprijme kódovú správu, ikona  začne blikať a ozve sa tón.

### Automatická kontrola dosahu

Zapnutie:



Tlačte **MENU**, až sa zobrazí „**Or of**“; vyberte „**Or on**“ (zapnuté) pomocou  .

Nastavenie potvrdíte stlačením tlačidla **PTT** alebo vyčkajte 5 sekúnd. Displej zobrazuje . Kontrolný kód sa odosiela každých 30 sekúnd.

Hneď ako dôjde k strate spojenia a jedna zo staníc neprijme kódovú správu, ikona  začne blikať a ozve sa tón. Ikona  bliká, pokým sa spojenie rádiostaníc neobnoví.

Vypnutie funkcie:

Tlačte tlačidlo **MENU**, až sa na displeji zobrazí „**Or on**“.

Vyberte „**Or of**“ (vypnuté) tlačidlami  / .

Nastavenie potvrdíte stlačením tlačidla **PTT** alebo vyčkajte 5 sekúnd.

### Ručná kontrola dosahu

Ručná kontrola dosahu je možná vždy.

Na overenie, či sú v dosahu nejaké stanice, pridržte tlačidlo  /  na 3 sekundy.

Ak je v dosahu nejaká rádiostanica rovnakého typu, budete počuť tón, inak nie je žiadna stanica dostupná.

**Poznámka: Stanica na signál ručnej kontroly dosahu odpovie vždy. Nie je nutné žiadne ďalšie nastavenie.**

## Funkcia Opatrovateľka

**XT70** je vybavená funkciou Opatrovateľka.

Tlačte tlačidlo **MENU**, až sa na displeji zobrazí „**Bs of**“.

Pomocou tlačidiel **▲▼** vyberte detský režim „**b**“ alebo rodičovský režim „**p**“.

Nastavenie potvrdíte stlačením tlačidla **PTT** alebo vyčkajte 5 sekúnd.

Zobrazuje sa zvolený režim a ikona .

Detské kanály „**b**“ (od b1 po b9) majú funkciu VOX nastavenú na najvyššiu citlivosť (1).

Túto stanicu naladenú na jeden z detských kanálov umiestnite do blízkosti dieťaťa; druhú stanicu, ktorou chcete dieťa sledovať, naladte na rovnaký kanál rodičovský „**p**“ (od s1 po s9).

Na detských kanáloch môžete nastaviť pomocou **MENU** citlivosť VOX medzi 1 (najvyššia) po 9 (najnižšia citlivosť). Pozrite odsek „Funkcia VOX“.

Tlačidlom **MENU** môžete zároveň zmeniť detský alebo rodičovský kanál a zvoliť vysoký (H) alebo nízky (L) výkon.

Pre správnu funkciu opatrovateľky je nutné, aby obe stanice boli naladené na rovnaký kmitočet (rovnaký kanál a rovnaký tón CTCSS).

*Napr. ak je „detská“ stanica naladená kanál b1, druhá stanica, ktorou chcete dieťa sledovať, naladte na kanál s1.*

Na krátke zobrazenie kanálu PMR446 a subtónu použitého v predvoľbe detskej stanice prejdite k požadovanému kanálu a pridržte tlačidlo **▲▼** na 5 sekúnd.

# Riešenie ťažkostí a reset stanice

Výrobok Midland **XT70** je vyrobený tak, aby vám optimálne slúžil veľa rokov. Ak dôjde k ťažkostiam s výrobkom, preštudujte si túto kapitolu pred tým, než sa obrátite na servisné stredisko.

## Reset

Ak dôjde k podivnému správaniu výrobku (nesprávne symboly na displeji, zablokované funkcie a pod.), nemusí ísť o poruchu, ale môže ísť o narušenie funkcie obvodov vonkajšími vplyvmi. Ťažkosti sú obvykle spôsobené elektromagnetickým rušením, špičkami v sieti počas nabíjania a pod. V takom prípade môžete rádiostanicu resetovať do továrenského nastavenia:

1. Vypnite prístroj
2. Pridržte tlačidlá ▲ a súčasne zapnite napájanie. Všetky funkcie a nastavenia budú uvedené do továrenského stavu.

 *Pred resetom odporúčame poznamenať si nastavenia, lebo sa vymažú.*



# Technické údaje

Kanály.....	24 PMR, 69 LPD
Kmitočtový rozsah.....	446,00625 – 446,09375 MHz (PMR) 433,075 – 434,775 MHz (LPD)
Odstup kanálov .....	12,5 kHz (PMR); 25 kHz (LPD)
Napájanie.....	akumulátorový blok 1000 mAh .....3× AAA, typ 4,5 V (alkalické) .....3,6 V (akumulátory) +/- 10 % V DC
Teplota.....	-20 °C až +55 °C
Rozmery (bez batérií) .....	58 (D) × 120 (Š) × 33 (H) mm
Hmotnosť (bez batérií) .....	113 g
Cyklus použitia .....	TX 5 %, RX 5 %, pohotovosť 90 %
Kategória.....	B

## Vysielač

Výstupný výkon .....	10 alebo 500 mW (voliteľný)
Modulácia.....	FM
Potlačenie parazitného signálu .....	vyhovuje európskym normám

## Prijímač

Citlivosť na 12dB Sinad.....	0,35 $\mu$ V
Odstup susedného kanálu .....	70 dB
Výstupný výkon zvuku .....	300 mW pri 10 % THD
Kategória prijímača .....	3 (iba pre LPD)
Zásuvka pre externý mikrofón.....	stereo 2,5 mm
Zásuvka pre externý reproduktor.....	mono 3,5 mm
Maximálna dĺžka vysielania za hodinu.....	6 minút, .....zodpovedá cyklu záťaže 10 %

*Zmeny môžu byť vykonané bez predchádzajúceho upozornenia.*

**VAROVANIE: Nevystavujte dažďu ani vlhkosti. Hrozí požiar alebo úraz elektrickým prúdom. Sieťový prívod musí byť zapojený do prístupnej zásuvky, napájací zdroj musí byť umiestnený vhodne.**

## Distribútor:

Distribútor pre SR: K+B Progres, a. s., organizačná zložka  
Mlynské Nivy 71  
821 05 Bratislava e-mail: Import@kbprogres.cz





CE  

 **MIDLAND**<sup>®</sup>  
PUT YOURSELF IN ACTION